

COMERCIALES

# NICRON

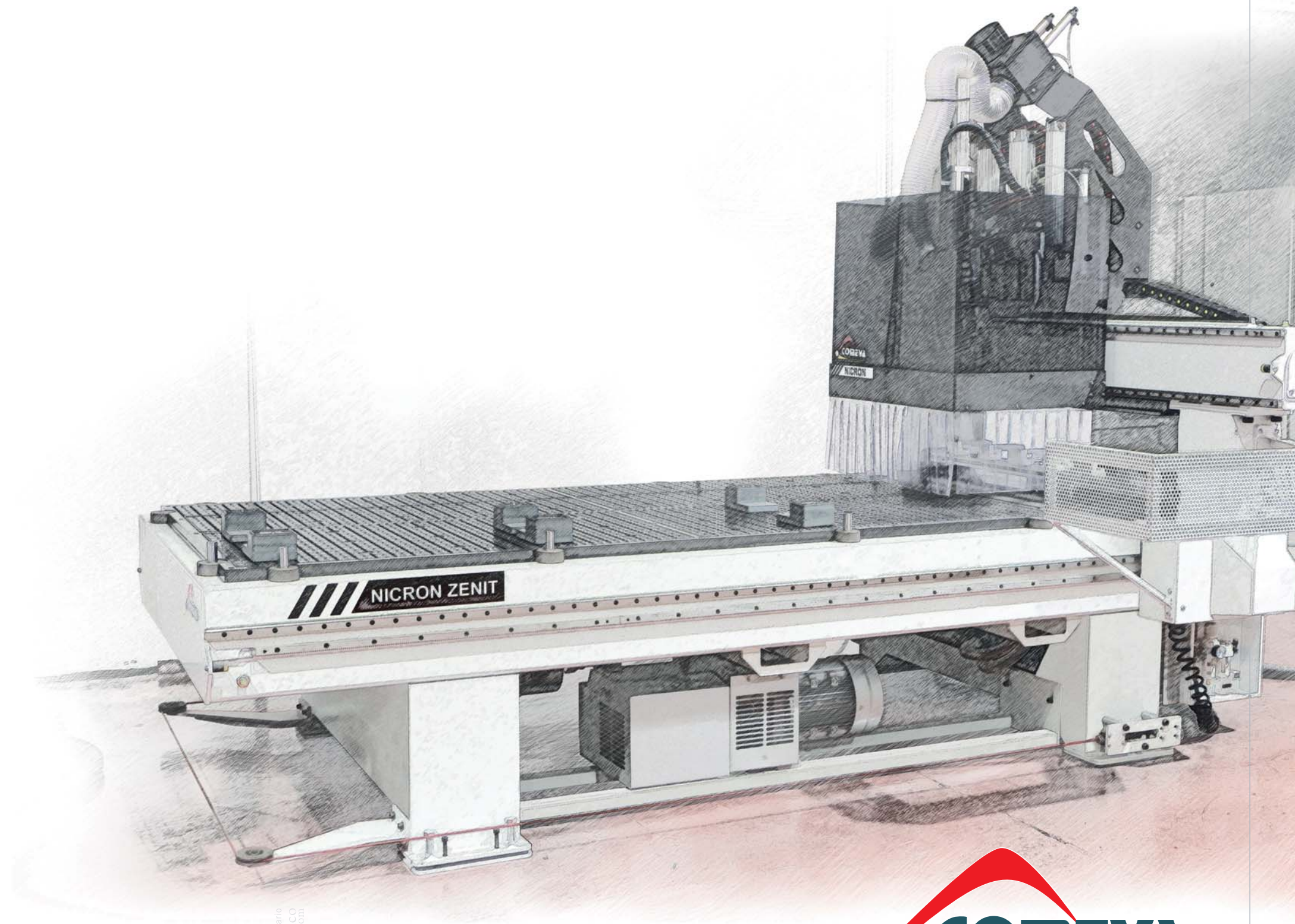

diseño publicitario  
gacetedgrafico.com

Construcciones Mecánicas Valencianas S.L.

+34 96 122 20 65 · comercial@comeva.com · www.comeva.com  
Avda. Espioca, 114 (C/ La Mariola) · 46460 Silla · Valencia (Spain)



CNC

CNC



tecnología conectividad inteligencia eficacia precisión

technology connectivity intelligence efficiency accuracy





***Comeva started its activity as manufacturer of contact sanders in 1964, manufacturing an extensive range of sanders ranging from sanders for chairs and bushes to sanding lines for varnished surfaces.***

*In the year 1990, it expands its product line by incorporating a whole range of conventional machinery into its production: panel saws machines, edge banders, beam saws, etc.*

*Later, in 1993, as a complement to all its production, the manufacture of special machinery begins, providing its customers with the possibility of carrying out any specific work.*

*At the beginning of the year 2000, one of the most important divisions of the company is created: the CNC division. With it is born the line of work centers with numerical control, specializing in work centers for doors and carpentry.*

*The presence of a large R+D department, technical office, qualified technicians and a commercial department with assistance in several languages make Comeva a leading company in its sector.*

*At present, Comeva has an extensive production of machines for the wood market, carpentry and furniture, of which more than 80% of the production is exported.*

**Comeva inicia su actividad como fabricante de lijadoras de contacto en el año 1964, fabricando una extensa gama de lijadoras que abarca desde las lijadoras para sillería y barraje hasta líneas de lijado de superficies barnizadas.**

En el año 1990, amplía su línea de productos al incorporar a su producción toda una gama de maquinaria convencional: escuadradoras, chapadoras de cantos, seccionadoras, etc. Posteriormente, en el año 1993, como complemento a toda su producción, comienza la fabricación de maquinaria especial, proporcionando a sus clientes la posibilidad de realizar cualquier trabajo específico.

A principios del año 2000, se crea una de las divisiones más importantes de la empresa: la división CNC. Con ella nace la línea de centros de trabajo a control numérico, especializándose en centros de trabajo para puertas y carpintería.

La presencia de un gran departamento I+D, oficina técnica, técnicos cualificados y un departamento comercial con asistencia en varios idiomas, hacen de Comeva una empresa líder en su sector. En la actualidad, Comeva dispone de una extensa producción de máquinas para el mercado de la madera, carpintería y el mueble, de la cual se exporta más del 80% de la producción.

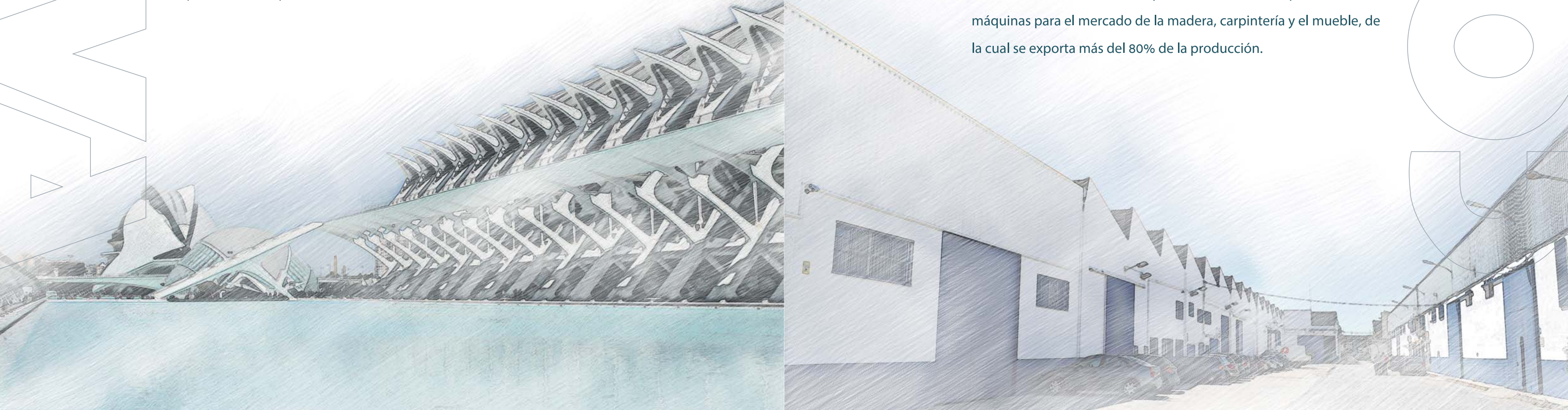



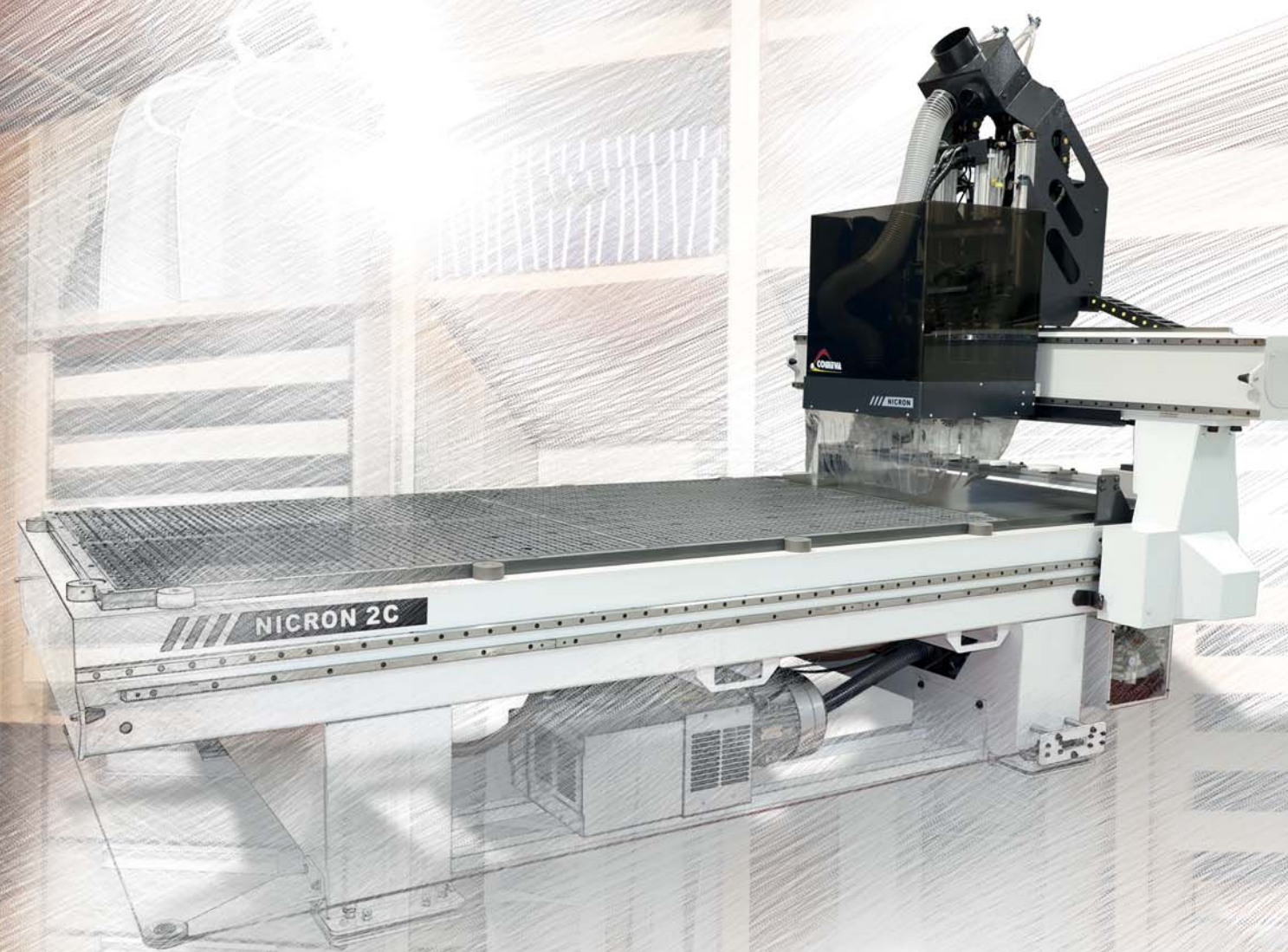

VERSATILIDAD  
rendimiento

Nicron ofrece infinitas posibilidades  
de mejora para su producción.

VERSATILITY  
*performance*

*Nicron offers infinite possibilities of  
improvement for its production.*



# NICRON

La fusión entre  
**COMPETITIVIDAD**  
 y rentabilidad

Nicron se adapta a la demanda actual del mercado y ofrece al cliente la posibilidad de automatizar su sistema de producción de una manera eficiente.

*The fusion between*  
**COMPETITIVENESS**  
*and profitability*

*Nicron adapts to the current market demand and offers the customer the possibility to automate the production system in an efficient way.*

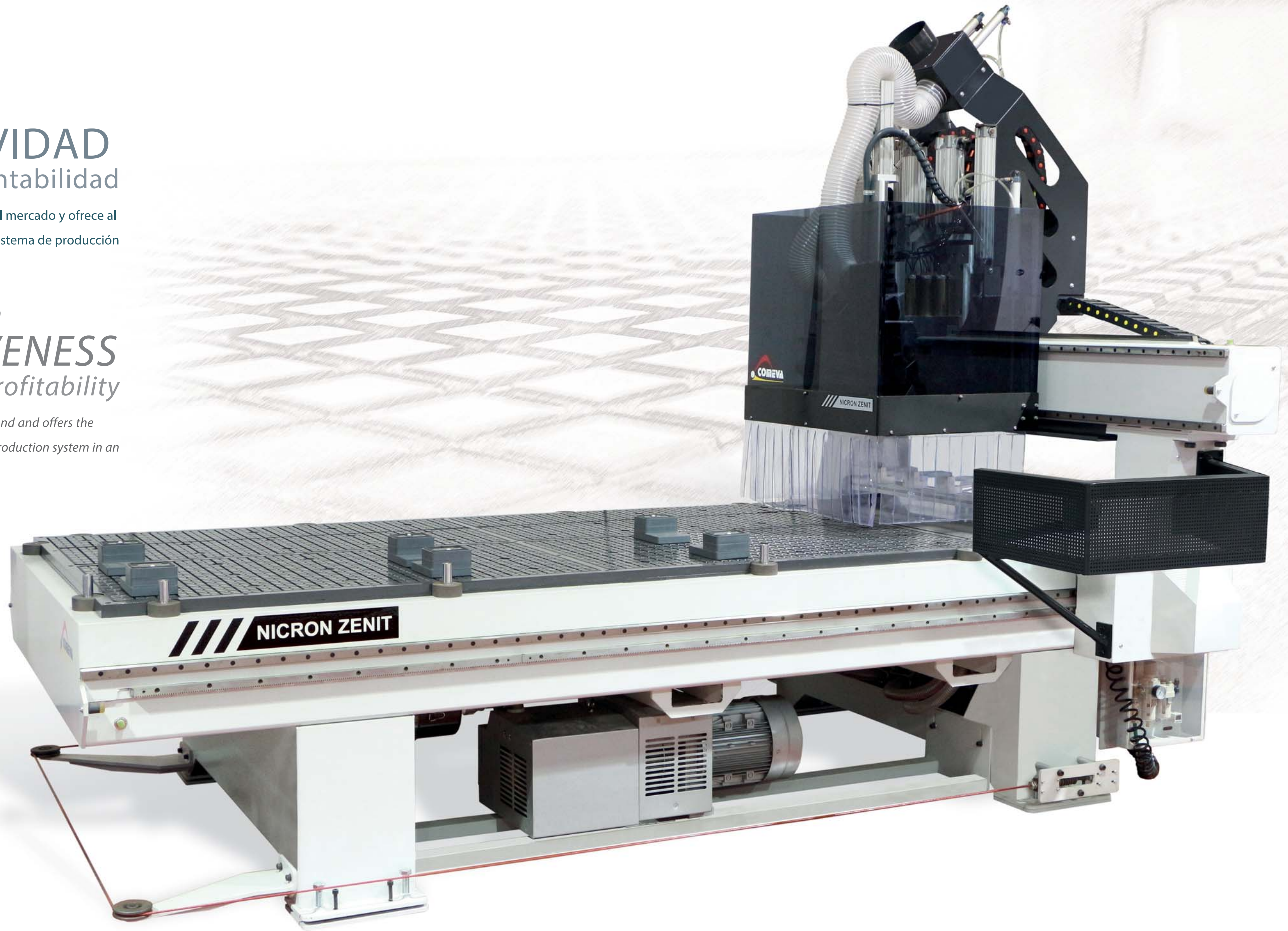

NICRON



## NICRON

Este modelo de la serie Nicron, está formado por un grupo fresador vertical de 3,5KW para realizar infinidad de trabajos en el plano horizontal.

*This model of the Nicron series, is formed by a vertical milling group of 3.5KW to perform many jobs in the horizontal area.*



## NICRON 2

Nicron 2 dispone de un grupo fresador vertical de 3,5KW y una bajada disponible para colocar cualquiera de los motores fresadores o cabezales de taladro opcionales.

*Nicron 2 incorporates a vertical milling group of 3.5KW and a free space available to place any of the optional milling motors or drill head.*



## NICRON 2C

El modelo Nicron 2C está compuesto por un motor fresador de 9 Kw con cambio automático de herramientas y una bajada libre para colocar cualquiera de los motores fresadores o cabezales de taladro opcionales.

*The Nicron 2C model is composed of an automatic tool changer milling motor 9 Kw and a free space to place any of the optional milling motors or drill head.*



## NICRON TOP NICRON PRO TOP

Nicron TOP es una maquina completa y versatil. Su cabezal de trabajo está formado por un grupo fresador de 9 Kw con cambio automático de herramientas y un cabezal de taladro Tipo D para poder realizar cualquier tipo de mecanizado y perforado.

*Nicron TOP it's a complete and versatile machine. The working head is formed by an automatic tool changer milling motor 9 Kw and a Type D boring head to make any type of machining and drilling.*



## NICRON ZENIT NICRON PRO ZENIT

Nicron Zenit ha sido diseñado para satisfacer todas las necesidades del cliente. Su cabezal de trabajo está formado por un grupo fresador de 9 Kw con cambio automático de herramientas, un cabezal de taladro Tipo D y un motor fresador de doble salida que habilita la opción de trabajos sobre puertas.

*Nicron Zenit has been designed to meet all customer needs. The working head is formed by an automatic tool changer milling motor 9 Kw, a Type D drill head and a double output milling motor that enables the option of working on doors.*





**ALMACÉN DE HERRAMIENTAS**

Almacén de cambio de herramientas con 6 posiciones para mejorar los tiempos de producción.

**TOOLS MAGAZINE**

*Nicron Zenit has been designed to meet all customer needs. Its work head is formed by an automatic tool Auto tool changer with 6 positions to improve lead time.*



**PANEL DE CONTROL**

Todas las funciones de la máquina se controlan de forma sencilla y rápida desde el panel de control que incorpora un potente e intuitivo CNC.

**CONTROL PANEL**

*All machines functions are controlled fast and easily from control panel that include a powerfull and intuitive CNC.*

**BOMBA DE VACÍO**

Para la perfecta sujeción de las piezas, Nicron incorpora una bomba de vacío Becker de 100m<sup>3</sup>/h.

**VACUUM PUMP**

*For the perfect subjection of the pieces, Nicron incorporates a vacuum pump Becker of 100m<sup>3</sup>/h.*



**SERVOMOTOR**

La movimentación de la máquina se realiza mediante servomotores en todos sus ejes lo que nos permite trabajar a alta velocidad, ofreciendo a su vez una gran precisión.

**SERVOMOTOR**

*The movement of the machine it's made by servomotors in all axes that allow to work with high speed offering a great accuracy.*



NICRON ZENIT





**GUÍAS Y TOPES**

Guías lineales para un desplazamiento óptimo. También cuenta con 12 topes para referenciar la pieza, controlados desde el panel de control.

**GUIDES AND PISTON STOPS**

Linear guides for optimal displacement. It also has 12 piston stops controlled by the control panel to reference the piece.

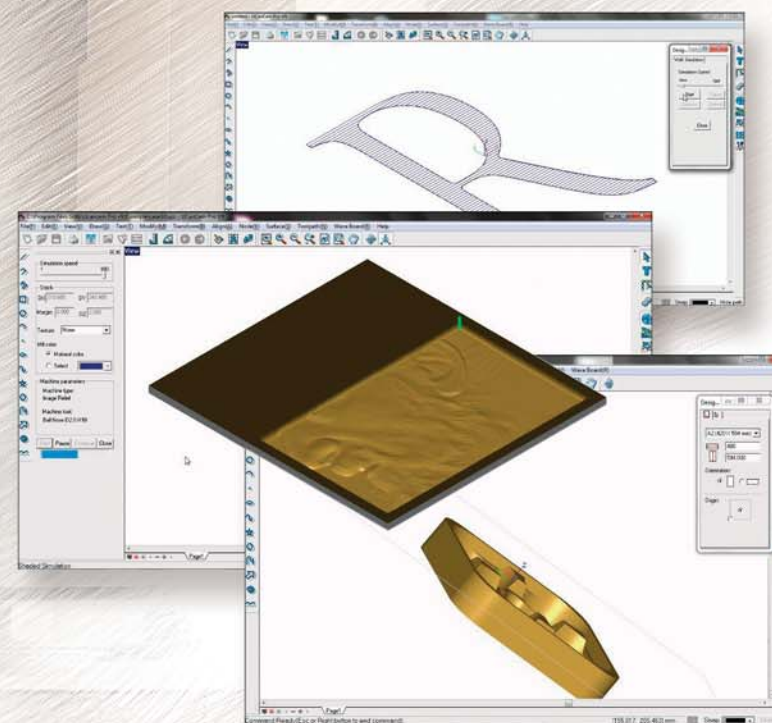

**SOFTWARE**

UcanCAM es un programa tipo CAD-CAM con post-procesador, especialmente diseñado para la conversión de trabajos al lenguaje máquina. Este software permite procesar imágenes, grabar textos y series de números, repetir trazados y realizar trabajos en forma matricial. Otra de sus funciones más destacadas es el AutoNesting, el cual se encarga de la optimización del material empleado en la producción.

**SOFTWARE**

*UcanCAM is a CAD-CAM type program with post-processor, specially designed for converting jobs to a machine language. This software allows to process images, record texts and series of numbers, repeat paths and perform jobs in matrix form.*

*Another of its most important functions is AutoNesting, which is in charge of the optimization of the material used in the production.*

**MESA DE VACÍO**

Equipado con una mesa reticulada para permitir el bloqueo de cualquier tipo de pieza con el sistema de cámara de vacío que incorpora.

**VACUUM TABLE**

*Equipped with a reticulated table to allow the blockage of any type of piece by the vacuum camera system that it incorporates.*





# NICRON PRO

PRECISIÓN  
velocidad  
RENDIMIENTO

- Alta velocidad de trabajo
- PC con interfaz sencilla e intuitiva
- Mayor velocidad de interpolación entre ejes
- Gran precisión de posicionamiento
- Secuencias ágiles de trabajo
- Lista de trabajo

PRECISION  
*speed*  
PERFORMANCE

- High working speed
- PC with simple and intuitive interface
- Higher interpolation speed between axes
- Great positioning accuracy
- Agile work sequences.
- Worklist

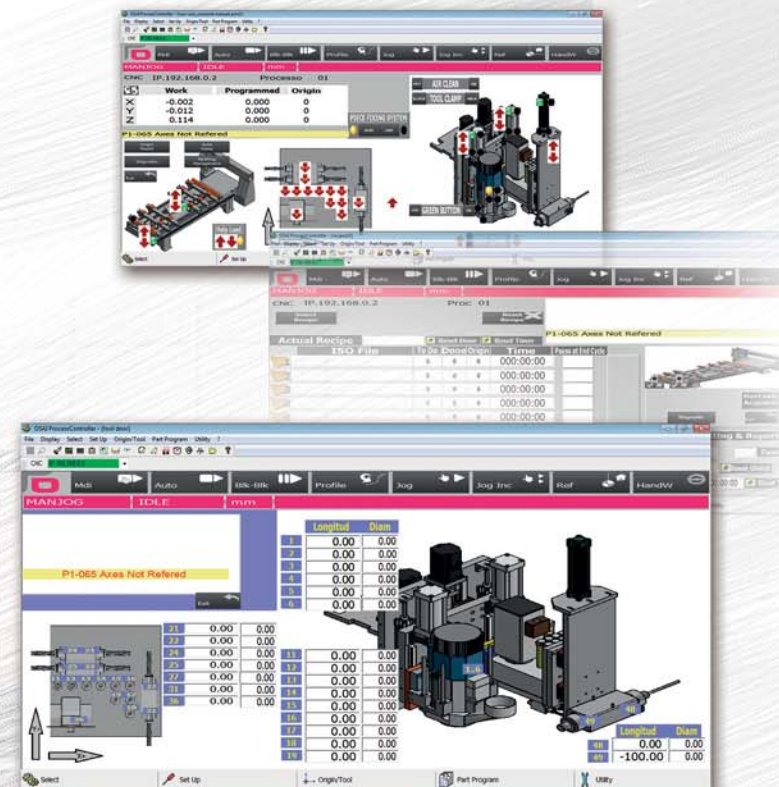

## PANEL DE CONTROL

El panel de control cuenta con un PC con una pantalla de 19" desde donde se controla el CNC y todas las funciones de la máquina. El panel de control es totalmente independiente de la máquina y está conectado a la misma mediante conectores rápidos lo que facilita el transporte, localización y movimiento de la máquina.

## CONTROL PANEL

The control panel has a PC with a 19" screen from which the CNC and all the machine functions are controlled. The control panel is completely independent of the machine and is connected by quick connectors, which facilitates the transport, location and movement of the machine.

## CNC

Este control numérico es un sistema basado en la CPU Intel Atom 1.6 GHz, se trata de un sistema modular que ofrece una solución para el control de servo accionamientos y módulos de Entradas / Salidas integradas. Gracias a sus características, permite obtener un alto acabado en el mecanizado de piezas y la optimización en la gestión de centros de trabajo.

## CNC

This numerical control is a system based on the Intel Atom 1.6 GHz CPU, it is a modular system that offers a solution for the control of servo drives and integrated inputs / outputs modules. Thanks to its characteristics, it allows to obtain a high finish in the machining of parts and optimization in the management of work centers.



**NICRON PRO TOP**



**FUNCION NESTING**

La máquina junto con el potente software permite hacer recorte de tablero tipo nesting.

**NESTING FUNCTION**

The machine together with the powerful software allows you to do board nesting cutting.

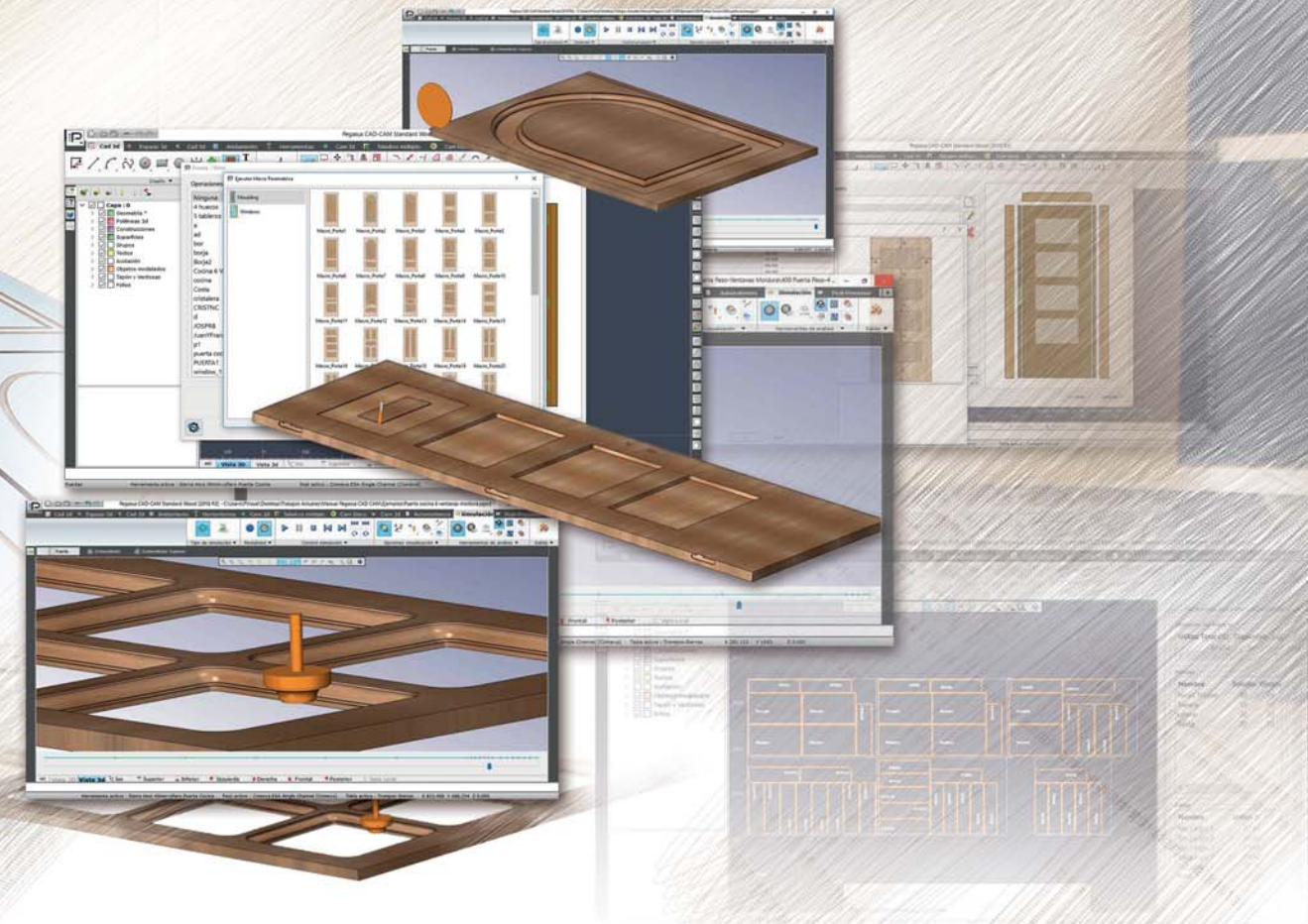

**SOFTWARE COMEVA PROFESSIONAL**

Programa de CAD CAM COMEVA PROFESIONAL especialmente diseñado para la conversión de los trabajos al lenguaje máquina. Éste software original, es capaz de traducir dibujos provenientes de imágenes tipo BMP, JPG, TIF, GIF, PNG, así como archivos vectoriales provenientes de cualquier formato Adobe ilustrator, DXF (AutoCAD), EPS, PLT, TXT. Puede Dibujar con este software directamente, procesar imágenes, grabar textos, grabar series de números, repetir trazados a lo largo de un camino y repetir un trabajo en forma matricial. Posee una función especial de NESTING para la óptima utilización del material. En su sección CAM puede realizar cajeados, decidir la ruta de la herramienta, grabar en 3 dimensiones, realizar una distribución de taladros, trabajo en forma de prisma, grabar fotografías, grabado de relieve, así como SIMULACIÓN PREVIA DEL TRABAJO.

**SOFTWARE COMEVA PROFESSIONAL**

CAD CAM program COMEVA PROFESSIONAL is specially designed for conversion of work into machine language. This original software, is able to translate drawings from type images BMP, JPG, TIF, GIF, PNG, and vector files from any format Adobe Illustrator, DXF (Autocad), EPS, PLT, TXT. You can draw directly with this software, image processing, recording texts, recording repeat a series of numbers plotted along a path and repeat work in matrix form. It has a special function of NESTING for the optimal use of the material. In its CAM section you can make drills, decide the tool path, engraving in 3D, make a distribution of holes, prism-shaped works, engrave photographs, relief engraving and PRE WORK SIMULATION.

**EJE C (OPCIONAL)**

El micron PRO permite la gestión y control de opcionales como el eje C y agregados.

**C AXE (OPTIONAL)**

The micron PRO allows the management and control of optionals such as the C axis and aggregates.



**MECANIZADO DE PUERTAS**

La versión Zenit con su motor horizontal de doble salida, permite el mecanizado de puertas.

**DOOR MILLING**

The Zenit version with its horizontal double exit motor, allows the door milling.

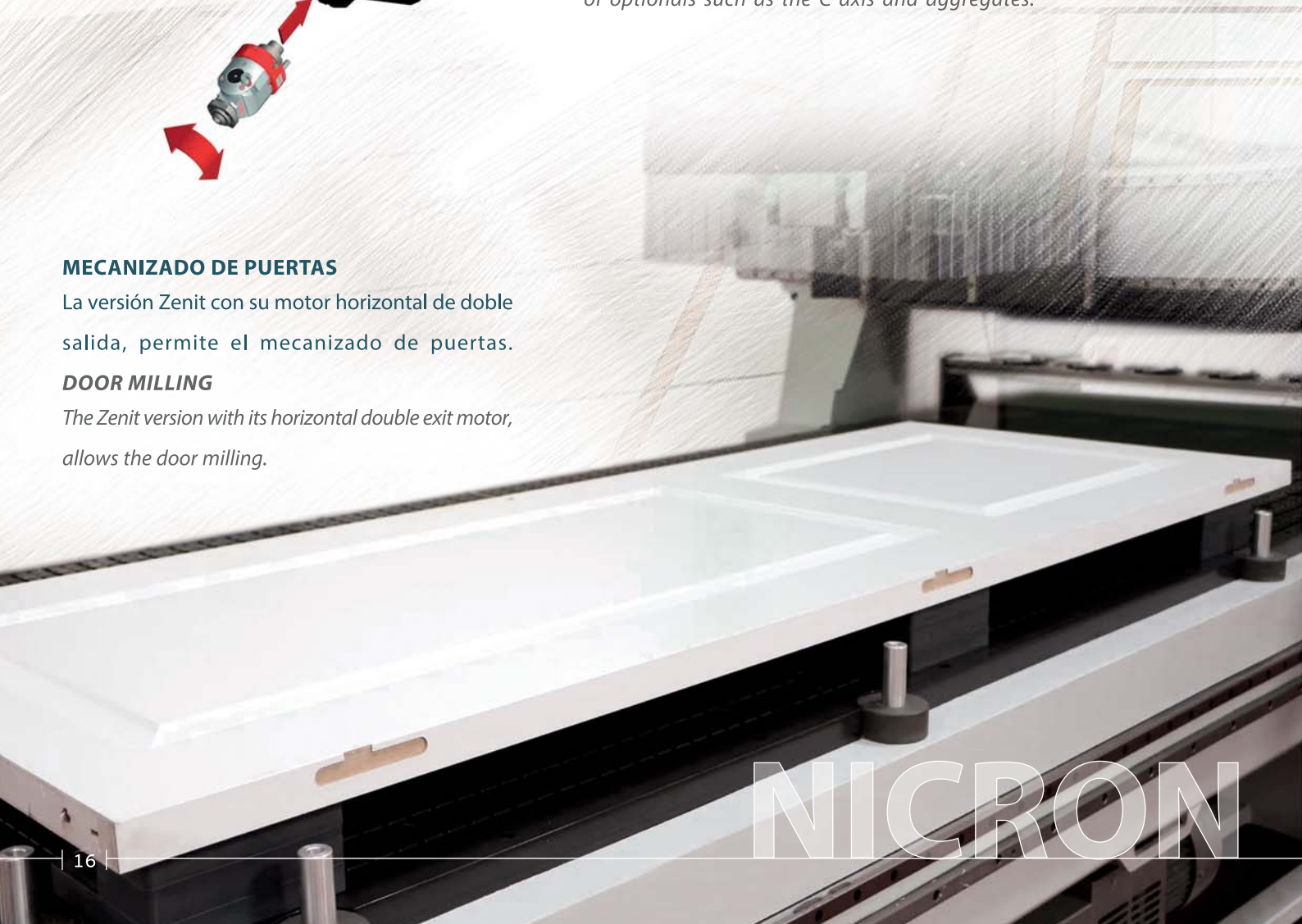

NICRON





	NICRON 1	NICRON 2	NICRON 2C	NICRON TOP	NICRON ZENIT
	1300 x 2600 mm. 1300 x 3200 mm.	1300 x 2600 mm. 1300 x 3200 mm.	1300 x 2600 mm. 1300 x 3200 mm.	1300 x 2600 mm. 1300 x 3200 mm. 2100 x 3200 mm. 2100 x 3800 mm.	1300 x 2600 mm. 1300 x 3200 mm. 2100 x 3200 mm. 2100 x 3800 mm.



Tipo de mesa <i>Table type</i>	Rexilon	Rexilon	Rexilon	Rexilon	Rexilon
Áreas de vacío <i>Vacuum areas</i>	4	4	4	4	4
Velocidad ejes <i>Axis Speed</i>	30 m/min	30 m/min	30 m/min	30 m/min	30 m/min
Potencia motor fresador <i>Milling motor power</i>	4,5 KW	4,5 KW	9 KW	9 KW	1x9 KW + 1x3,5 KW
Velocidad giro motor fresador <i>Milling motor speed</i>	18000 rpm	18000 rpm	24000 rpm	24000 rpm	24000 rpm
Velocidad giro motor doble salida <i>Double exit milling motor speed</i>	■	■	■	■	12000 rpm
Software <i>Software</i>	UcanCam V11	UcanCam V11	UcanCam V11	UcanCam V11	UcanCam V11
Topes de referencia <i>Reference Pistons</i>	12	12	12	12	12
Guías lineales <i>Lineal guides</i>	TBI 20mm	TBI 20mm	TBI 20mm	TBI 20mm	TBI 20mm
Sistema de engrase <i>Grease system</i>	Auto.	Auto.	Auto.	Auto.	Auto.
Cuadro de mandos <i>Control Panel</i>	Independiente <i>Independent</i>	Independiente <i>Independent</i>	Independiente <i>Independent</i>	Independiente <i>Independent</i>	Independiente <i>Independent</i>
Bomba de vacío <i>Vacuum pump</i>	1 x 100m <sup>3</sup> /h	1 x 100m <sup>3</sup> /h	1 x 100m <sup>3</sup> /h	1 x 100m <sup>3</sup> /h 2 x 160m <sup>3</sup> /h Para ancho 2100mm. For width 2100mm.	1 x 100m <sup>3</sup> /h 2 x 160m <sup>3</sup> /h Para ancho 2100mm. For width 2100mm.
Voltaje <i>Voltage</i>	400V 50Hz	400V 50Hz	400V 50Hz	400V 50Hz	400V 50Hz



	NICRON PRO TOP	NICRON PRO ZENIT
	1300 x 2600 mm. 1300 x 3200 mm. 2100 x 3200 mm. 2100 x 3800 mm.	1300 x 2600 mm. 1300 x 3200 mm. 2100 x 3200 mm. 2100 x 3800 mm.



CNC <i>CNC</i>	OSAI + PC	OSAI + PC
Tipo de mesa <i>Table type</i>	Rexilon	Rexilon
Áreas de vacío <i>Vacuum areas</i>	4	4
Velocidad ejes <i>Axis Speed</i>	X, Y= 70m/min Z = 25m/min	X, Y= 70m/min Z = 25m/min
Potencia motor fresador <i>Milling motor power</i>	9 KW	1 x 9 KW + 1 x 3,5 KW
Velocidad giro motor fresador <i>Milling motor speed</i>	24000 rpm	24000 rpm
Velocidad giro motor doble salida <i>Double exit milling motor speed</i>	■	12000 rpm
Software <i>Software</i>	Comeva Profesional	Comeva Profesional
Topes de referencia <i>Reference Pistons</i>	12	12
Guías lineales <i>Lineal guides</i>	TBI 20mm	TBI 20mm
Sistema de engrase <i>Grease system</i>	Auto.	Auto.
Cuadro de mandos <i>Control Panel</i>	Independiente con conexión rápida <i>Independent with fast plugs</i>	Independiente con conexión rápida <i>Independent with fast plugs</i>
Bomba de vacío <i>Vacuum pump</i>	1 x 100m <sup>3</sup> /h 2 x 160m <sup>3</sup> /h Para ancho 2100mm. For width 2100mm.	1 x 100m <sup>3</sup> /h 2 x 160m <sup>3</sup> /h Para ancho 2100mm. For width 2100mm.
Voltaje <i>Voltage</i>	400V 50Hz	400V 50Hz

**OPCIONALES OPTIONALS**  
NICRON 2 & NICRON 2C

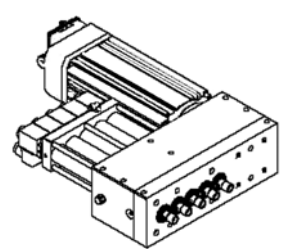

**Cabezal A**  
5 brocas verticales en eje X.  
**Boring Head A**  
5 vertical spindles on X axis.

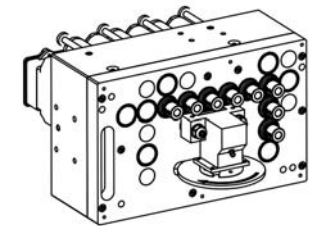

**Cabezal B**  
8 brocas verticales, de las cuales 6 en eje X y 2 en eje Y, y una sierra en eje X.  
**Boring Head B**  
8 vertical spindles, 6 on X axis and 2 on Y axis, and a saw on X axis.

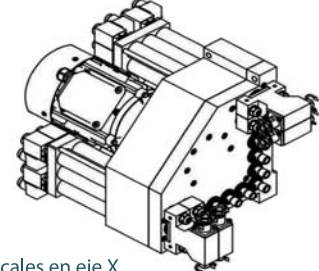

**Cabezal C**  
5 brocas verticales en eje X y 4 en eje Y, 4 brocas horizontales en eje X y 4 en eje Y.  
**Boring Head C**  
5 vertical spindles on X axis and 4 on Y axis, 4 horizontal spindles on X axis and 4 on Y axis.

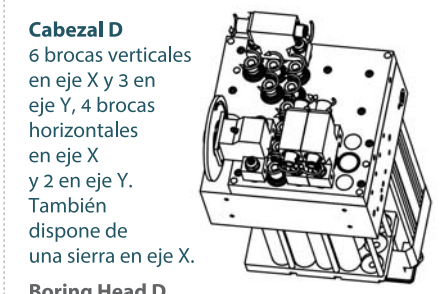

**Cabezal D**  
6 brocas verticales en eje X y 3 en eje Y, 4 brocas horizontales en eje X y 2 en eje Y. También dispone de una sierra en eje X.  
**Boring Head D**  
6 vertical spindles on X axis and 3 on Y axis, 4 horizontal spindles on X axis and 2 on Y axis. Also a saw on X axis.



**Cabezal E**  
Para realizar cortes en 0° y 90°.  
**Boring Head E**  
To cut with 0° and 90° degree angle.



**Motor fresador de doble salida**  
Para poder realizar trabajos a ambos lados de la pieza.  
**Double exit motor**  
To work on both sides of workpiece.



**Motor fresador vertical**  
Con potencia disponible desde 4,5KW hasta 7,5KW.  
**Milling vertical motor**  
Available from 4,5KW to 7,5KW.